

INSTRUCCIONES DE SEGURIDAD

Se deben instalar rejillas, para proporcionar la suficiente entrada de aire fresco a la sala de calderas. (Según normativa de cada país.) Tener especial cuidado al abrir la puerta de la sala de calderas abierta cuando no exista la supervisión de un operario.

Conectar la tensión eléctrica de la instalación antes de realizar cualquier trabajo de mantenimiento.

No está permitido almacenar combustible o cualquier otro material en la sala de calderas. La caldera debe estar apagada mientras se realiza el llenado de pellets o se llena en el silo.

El acceso al almacén de combustible está prohibido o permitido no autorizados.

Si la capacidad del almacén de pellets es más de 20m³, se debe tener la suficiente ventilación para renovar 3 veces cada hora. Además:

- Prohibido fumar, encender fuego y cualquier tipo de fuente de combustión.
- Proteger los pellets de la humedad.
- Evitar de lesiones debidos a piezas móviles.
- Mantener a los niños alejados.

En caso de ser necesario entrar en el almacén de combustible:

- Ventilar el almacén durante al menos 30 minutos antes de entrar.
- Trabajar siempre con la supervisión de otra persona en el exterior.
- Apagar la caldera y desconectar de la corriente eléctrica.

La caldera debe funcionar únicamente con el combustible especificado por el fabricante. No se debe utilizar otro tipo de combustible y dejar que se enfríen al menos 96 horas antes de ser eliminadas.

Antes de llevar a cabo cualquier trabajo de mantenimiento se deben leer las instrucciones de seguridad del manual.

RECOMENDACIONES PARA EL MONTAJE

Chimenea: debe ser resistente a humedades y de acuerdo a la norma EN 13388 para su calibre y dimensionado. El tubo debe tener una inclinación vertical constante y con aislamiento térmico. Se debe incorporar una válvula con regulación de tiro y limpieza antioleosis.

Acústico: HERZ recomienda que todo el sistema de calefacción (caldera, extractor de combustible, caldera, etc.) braga conexión antioleosis, en particular se recomienda instalar un sistema de antivibración antes y después del equipo de separación de partículas.

Agua de calefacción: El agua del circuito de calefacción será, según la normativa ONORM H 5195 y/o EN 12828 y/o VDI 2034.

Conexión a tierra: Toda la instalación de calefacción deberá conectarse a tierra. En las instalaciones que funcionen con pellets también se deberá conectar a tierra la boca de llenado de pellets StorZALLO.

Conexión eléctrica: Para las calderas Firematic (349-501), BioMatic, BioFire (opcionalmente Firematic 20-301), la conexión eléctrica será: 3x400V y N + PE, 50 Hz, 1-fase, para Firematic y 20m³ para BioMatic y BioFire.

La conexión eléctrica para la caldera (Firestar, Pelletstar, Pelletire y Firematic 20-301) es: 230V + PE, 50Hz, 1-fase, max. 30A. Se debe prever un sistema de protección FI.

Depósito de inercia: HERZ recomienda para todas las calderas con depósito de inercia un depósito de inercia. Para calderas de llenado manual, el depósito de inercia es obligatorio.

Antihielo: El sistema de calefacción deberá ser llenado por el instalador con la cantidad adecuada de líquido antihielo.

Protección contra incendios: HERZ recomienda instalar un sensor de temperatura en la sala de caldera en vez de un sensor de humos.

Elementos constructivos: Todos los elementos constructivos de sala de caldera y silo deberán cumplir con la normativa de resistencia al fuego. El incumplimiento de dichas normas no será responsabilidad del proveedor de calderas.

*Se reserva el derecho a modificar datos.

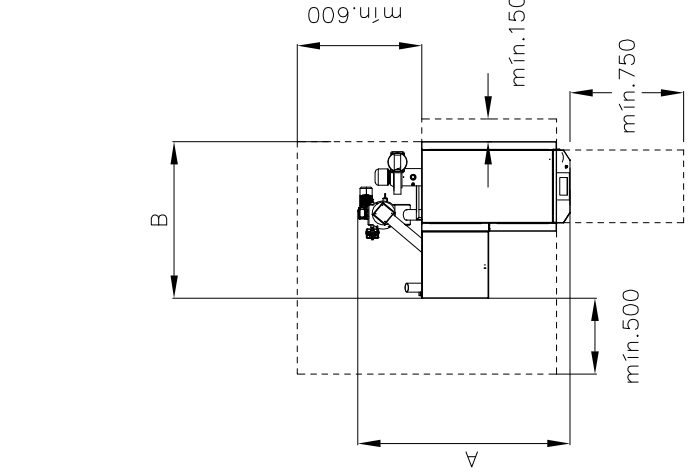
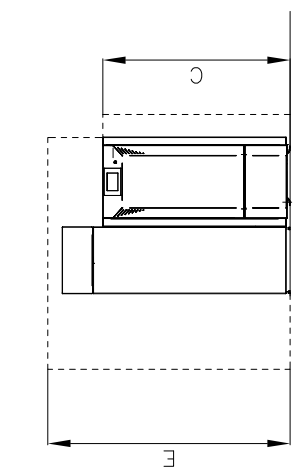

Pelletstar	10	20	30	45	60
A Longitud (mm)	1400	1400	1400	1620	1620
B Ancho (mm)	1035	1035	1035	1195	1195
C Altura (mm)	1130	1230	1230	1480	1480
Diámetro salida de humos (mm)	130	130	130	150	150
Conexión hidráulica	1 1/4"	1 1/4"	1 1/4"	1 1/2"	1 1/2"
E Altura mínima sala de calderas (mm)	1500	1600	1600	2100	2100
Almacén enterrado recomendado (m ³)	8	8	8	11	11
Distancia entre silo enterrado y caldera recomendado (m)	10	10	10	10	10

Almacén enterrado prefabricado

Diámetro (mm)	Altura (mm)	Capacidad (m ³)
GEOTank 8	2.900	8
GEOTank 11	3.700	11

¡Atención!
COMPROBAR COTAS DE SALA DE CALDERA Y SILO.
SE RECOMIENDA INSTALAR DEPOSITO DE INERCIA.
(Volumen mínimo recomendado según indicaciones TERMOSUN)

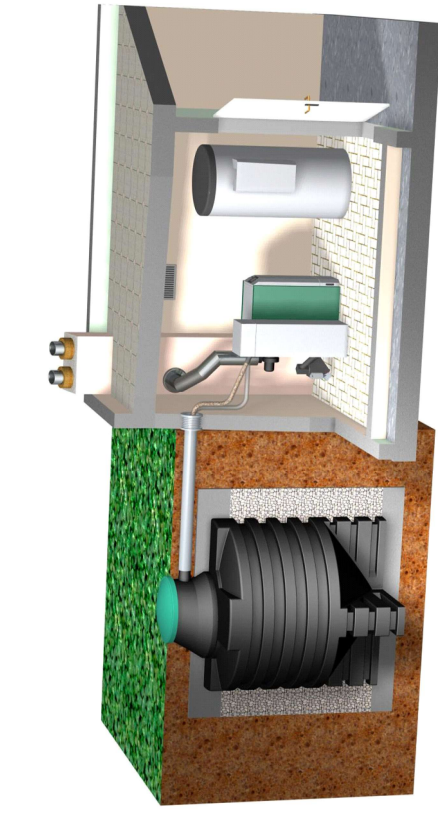
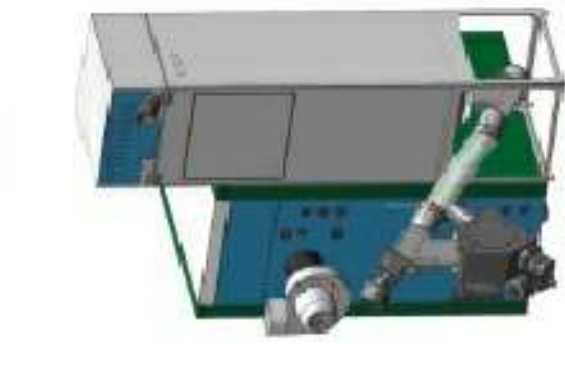

Distintas configuraciones de almacén de aspiración anexo a caldera:

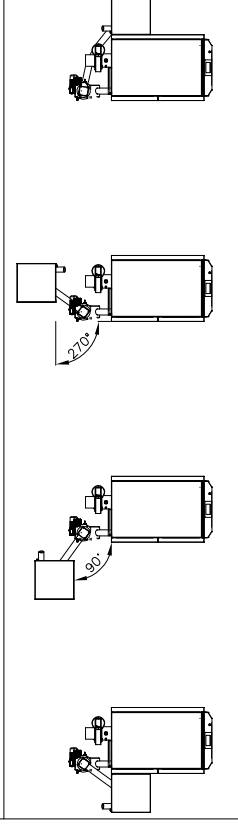

Medidas: Ø500/Ø600 (±1000)

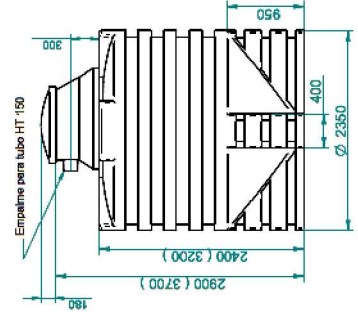

Detalle Pelletstar conexión chimenea

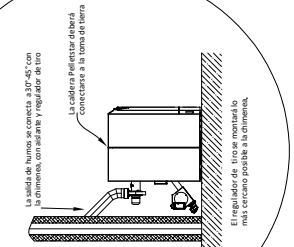

Distribuidor exclusivo HERZ

Proyecto: 31 PELLETSTAR CON ASPIRACIÓN Y SILO ENTERRADO

Aceptación del cliente:

Código	31
Fecha	2019
Dibujado	-

www.termosun.com



No se reservan todos los derechos de este dibujo. El precio no debe ser utilizado por el receptor o por un tercero de forma no autorizada.